



**แบบโครงการก่อสร้างถนนคอนกรีตเสริมเหล็กซอยบ้านตาพวง
ถึงบ้านป่าเจียน หมู่ที่ 9 ตำบลบ้านแหลม อำเภอบ้านแหลม จังหวัดเพชรบุรี**

วัตถุประสงค์

ก่อสร้างถนนคอนกรีตเสริมเหล็กซอยบ้านตาพวง ถึงบ้านป่าเจียน หมู่ที่ 9 กว้าง 4.00 เมตร ยาว 270 เมตร หน้า 0.15 เมตร
หรือมีพื้นที่ไม่น้อยกว่า 1,080 ตารางเมตร ตามแบบรูปรายการที่องค์การบริหารส่วนตำบลบ้านแหลมกำหนด

รายการประกอบแบบแปลน

1. ก่อนลงมือก่อสร้าง ผู้รับจ้างจะต้องตรวจสอบรายละเอียดจากรูปแบบ รายการให้
ถี่ถ้วนเสียก่อน หากมีข้อสงสัยให้สอบถามผู้ควบคุมงาน เพื่อจะได้พิจารณาแก้ไขต่อไป
2. ผู้รับจ้างจะต้องนำวัสดุ อุปกรณ์ซึ่งเกี่ยวข้องกับงานนี้ พร้อมทั้งเครื่องจักรกลต่างๆที่ถูกต้อง
ตามมาตราฐานงานก่อสร้างของท้องถิ่น กรมการปกครอง กระทรวงมหาดไทย มาใช้สำหรับ
ดำเนินงาน และมีช่างที่มีประสิทธิภาพ ปฏิบัติงานให้แล้วเสร็จตามแบบแปลน รายการสัญญาจ้าง
ผู้ปกครอง
3. วิธีดำเนินการก่อสร้าง ให้เป็นตามรายการทั่วไปประกอบแบบมาตรฐานงานก่อสร้าง ของ
ท้องถิ่นกรมการปกครอง กระทรวงมหาดไทย ส่วนงานก่อสร้างที่จะต้องทำนอกเหนือจากรูปแบบ
และรายการหรือรายละเอียดปลีกย่อยอื่นที่มีได้ระบุไว้ในรายการ หากเป็นงานที่จะต้องทำเพิ่มเติม
เพื่อความมั่นคงแข็งแรงหรือสวยงามนั้น ผู้รับจ้างจะต้องรับทำโดยไม่มีเงื่อนไขใดๆ และเรียกช
ค่าใช้จ่ายเพิ่มเติมจากผู้จ้างไม่ได้
4. หากมีอุปสรรคหรือขัดขวางในพื้นที่ดำเนินงานไม่ว่าจะอยู่บนดินหรือใต้ดินให้เป็นหน้าที่ของผู้รับจ้าง
ดำเนินการแก้ไขตามวิธีการที่ผู้ควบคุมงานเห็นชอบ และเรียกชค่าใช้จ่ายจากผู้จ้างไม่ได้
5. แนวและระดับ ผู้ควบคุมงานจะกำหนดไว้ในขณะก่อสร้าง ตามสภาพพื้นที่อำนวย ความ
กว้าง-ยาวอาจมีส่วนคลาดเคลื่อนในขณะก่อสร้าง การตรวจวัดปริมาณงานก่อสร้างให้ถือพื้นที่ตาม
ที่กำหนดไว้ในสัญญาจ้างเป็นสำคัญ
6. ผู้รับจ้างเป็นผู้รับผิดชอบต่อความเสียหายใดๆ อันเกิดแก่อาคารที่อยู่ใกล้เคียง หรือบุคคล
ภายนอกเนื่องจากการกระทำใดๆในงานนี้
7. ผู้รับจ้างต้องให้การจราจรผ่านไปมาได้โดยสะดวก และให้เกิดความปลอดภัยแก่การจราจร
ตั้งแต่เริ่มงานก่อสร้าง จนกระทั่งงานแล้วเสร็จบริบูรณ์
8. การตั้งหน้าผิวคอนกรีตต้องป็นเรียบด้วยเครื่องป็นหน้าคอนกรีตและทำรอยกันลื่นด้วยแปรงลวดแนวตรงตามขวาง (ห้ามใช้ไม้กวาด)

หมายเหตุ

1. ต้องใช้เครื่อง CONCRETE FINISHER PAVEMENT เครื่องป็นหน้าคอนกรีต
(ห้ามใช้ไม้กวาดไม้โดยเด็ดขาด ให้ใช้แปบลด)
2. ต้องใช้ CIRCULAR CUT JOINT แล้ววัดด้วยยางหยอดร่อง ASTM D119
3. ห้ามเทคอนกรีตหลังเวลา 16.00 น. วันหยุดราชการและวันหยุดนักขัตฤกษ์
นอกจากได้รับอนุญาตจากช่างควบคุมงานก่อนทุกครั้ง
4. ให้เก็บตัวอย่างคอนกรีตทุก 50 ลบ.ม. หรือทุกวันที่ทำการเทคอนกรีต พร้อมผลการทดสอบ
หาค่าความดันแรงแรงอัดของแท่งตัวอย่างคอนกรีตที่อายุ 28 วัน ต้องไม่ต่ำกว่า
240 กิโลกรัมต่อตารางเซนติเมตร
5. ให้เก็บเหล็กตัวอย่างในสถานที่ทุกขนาด เพื่อนำไปทดสอบ
โดยผลการทดสอบทุกอย่างผู้รับจ้างเป็นผู้รับผิดชอบทั้งหมด
6. ให้ใช้วัสดุส่งเสริมการผลิตภายในประเทศไม่น้อยกว่าร้อยละหกสิบของวัสดุที่จะใช้ในงานก่อสร้าง
7. ให้หน่วยงานของรัฐใช้เหล็กหรือเหล็กกล้าที่เป็นวัสดุส่งเสริมการผลิตภายในประเทศก่อน
ซึ่งต้องไม่น้อยกว่าร้อยละ 90 ของมูลค่าหรือปริมาณเหล็กหรือเหล็กกล้าที่ใช้ในงานก่อสร้างทั้งหมดในครั้งนั้น



องค์การบริหารส่วนตำบลบ้านแหลม

แบบก่อสร้างถนนคอนกรีตเสริมเหล็กซอยบ้านตาพวง
ถึงบ้านป่าเจียน หมู่ที่ 9 ตำบลบ้านแหลม
อำเภอบ้านแหลม จังหวัดเพชรบุรี

สำรวจ/เขียนแบบ

(ลงชื่อ).....
นายดำรง โพธิ์ทอง

(ลงชื่อ).....

วิศวกร นายชลา แสงอรุณ สย. 7179

ตรวจสอบ

ลงชื่อ.....
(นายชัยวัฒน์ นวมงาม)
ผู้อำนวยการกองช่าง

เห็นชอบ

ลงชื่อ.....
(นางทัศนีย์ ทองพูน)
หัวหน้าสำนักปลัด รักษาการแทน
ปลัดองค์การบริหารส่วนตำบลบ้านแหลม

อนุมัติ

ลงชื่อ.....
(นายนิรันดร์ รุ่งรัตน์)
นายกองค์การบริหารส่วนตำบลบ้านแหลม

แบบแสดง

รายการประกอบแบบ

เลขที่แบบ

วันที่

แผ่นที่	จำนวน
1	7

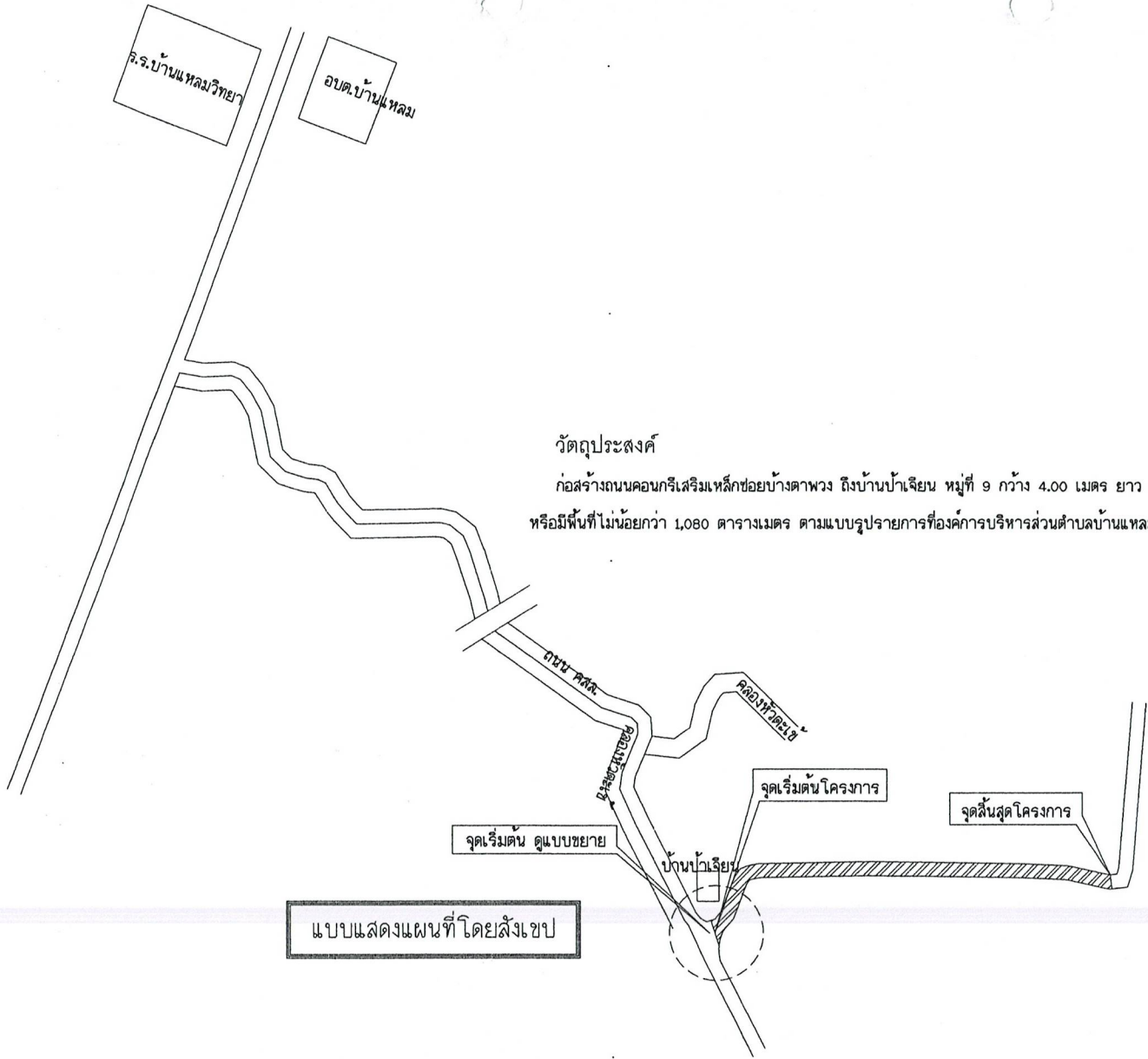

วัดอุประสงค์
ก่อสร้างถนนคอนกรีตเสริมเหล็กขอย่างตาพวง ถึงบ้านป่าเจียน หมู่ที่ 9 กว้าง 4.00 เมตร ยาว 270 เมตร หนา 0.15 เมตร
หรือมีพื้นที่ไม่น้อยกว่า 1,080 ตารางเมตร ตามแบบรูปรายการที่องค์การบริหารส่วนตำบลบ้านแหลมกำหนด



องค์การบริหารส่วนตำบลบ้านแหลม

แบบก่อสร้างถนนคอนกรีตเสริมเหล็กขอย่างตาพวง
ถึงบ้านป่าเจียน หมู่ที่ 9 ตำบลบ้านแหลม
อำเภอบ้านแหลม จังหวัดเพชรบุรี

สำรวจ/เขียนแบบ

(ลงชื่อ).....
นายดำรงค์ โทธิทอง

(ลงชื่อ).....

วิศวกร นายชลา แสงอรุณ สย. 7179

ตรวจสอบ

ลงชื่อ.....
(นายชัยวัฒน์ นวมงาม)
ผู้อำนวยการกองช่าง

เห็นชอบ

ลงชื่อ.....
(นางทัศนีย์ ทองพูล)
หัวหน้าสำนักปลัด รักษาราชการแทน
ปลัดองค์การบริหารส่วนตำบลบ้านแหลม

อนุมัติ

ลงชื่อ.....
(นายนิรันดร์ รุ่งรัตน์)
นายกองค์การบริหารส่วนตำบลบ้านแหลม

แบบแสดง

- แบบแผนที่โดยสังเขป

เลขที่แบบ

วันที่

แผ่นที่	จำนวน
2	7

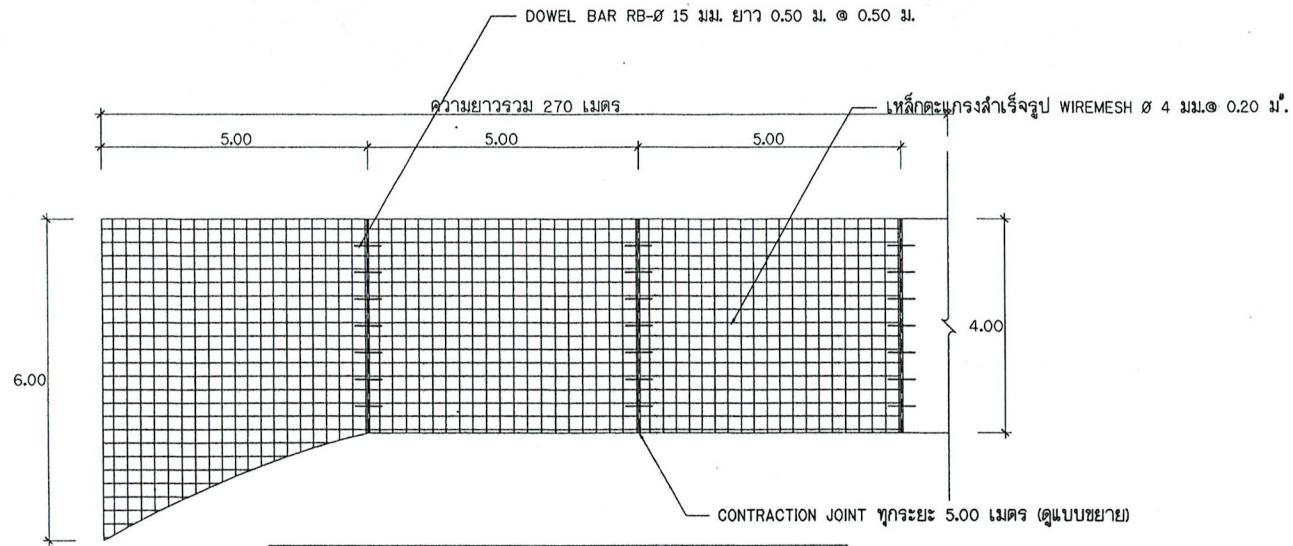

แบบการเสริมเหล็กถนน ค.ส.ล. ช่วงจุดเริ่มต้น

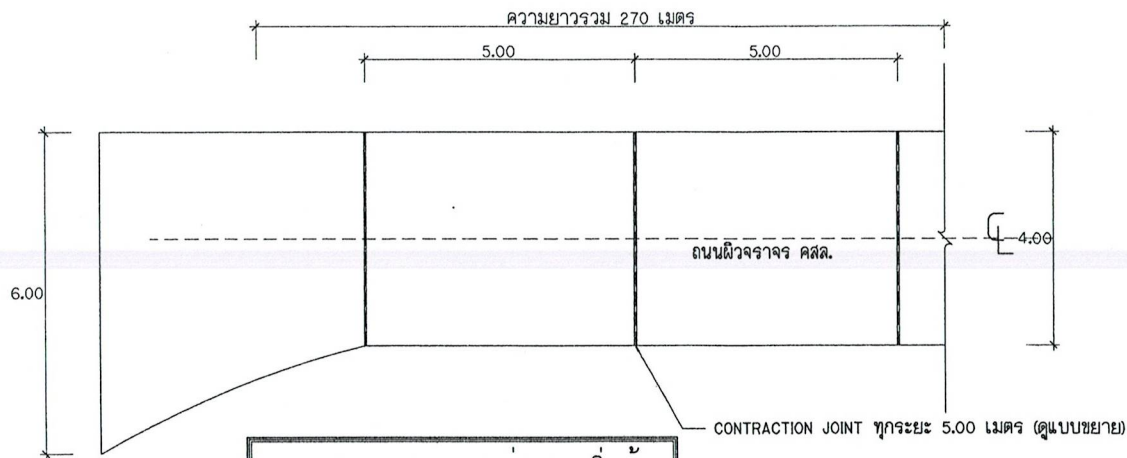

แบบแปลนถนน ค.ส.ล. ช่วงจุดเริ่มต้น



องค์การบริหารส่วนตำบลบ้านแหลม

แบบก่อสร้างถนนคอนกรีตเสริมเหล็กขอบด้านทาง
ถึงบ้านบ้านเย็น หมู่ที่ 9 ตำบลบ้านแหลม
อำเภอบ้านแหลม จังหวัดเพชรบุรี

สำรวจ/เขียนแบบ

(ลงชื่อ)..... *pl.*

นายดำรงค์ โพธิ์ทอง

(ลงชื่อ)..... *pr.*

วิศวกร นายชลา สะงอรุณ สอ. 7179

ตรวจสอบ

ลงชื่อ..... *gn.*
(นายชัยวัฒน์ นวมงาม)
ผู้อำนวยการกองช่าง

เห็นชอบ

ลงชื่อ..... *th.*
(นางทัศนีย์ ทองพูล)
หัวหน้าสำนักปลัด รักษาการแทน
ปลัดองค์การบริหารส่วนตำบลบ้านแหลม

อนุมัติ

ลงชื่อ..... *st.*
(นายนิรันดร์ รุ่งรัตน์)
นายกองค์การบริหารส่วนตำบลบ้านแหลม

แบบแสดง

แบบมถนน ค.ส.ล. ช่วงจุดเริ่มต้น

เลขที่แบบ

วันที่

แผ่นที่

จำนวน

3

7

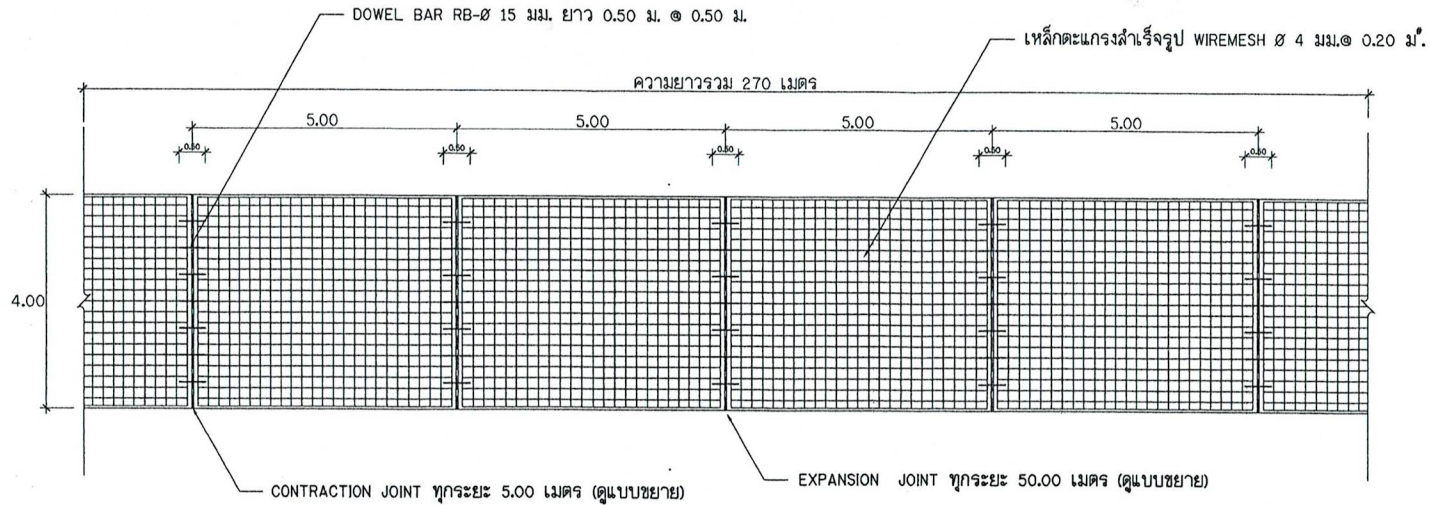

แปลนแสดงการเสริมเหล็กถนน ค.ส.ล.

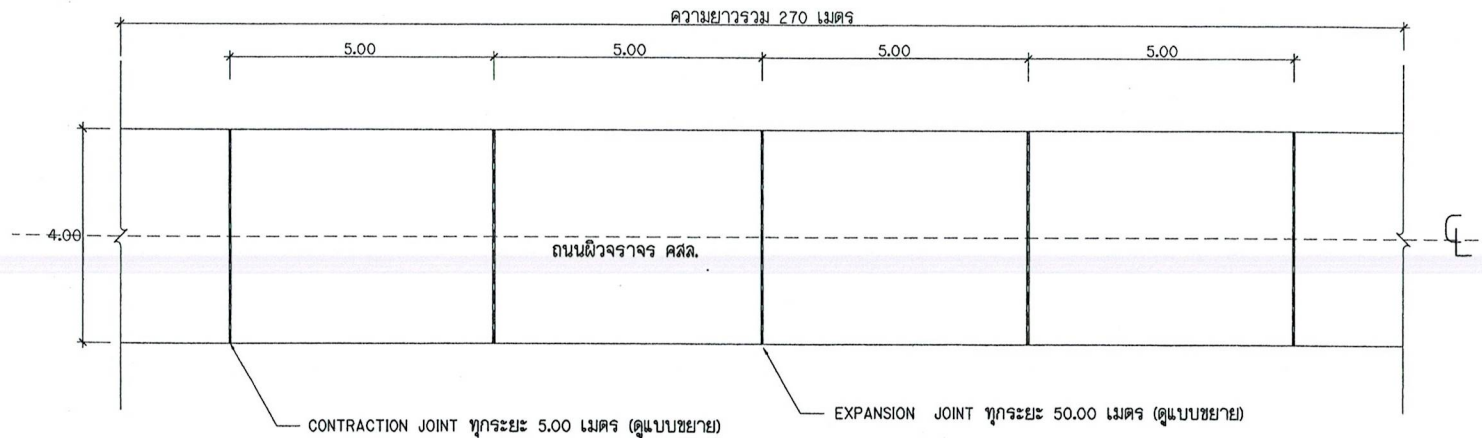

แบบแปลนถนน ค.ส.ล.



องค์การบริหารส่วนตำบลบ้านแหลม

แบบก่อสร้างถนนคอนกรีตเสริมเหล็กซอยบ้านคาหลวง
ถึงบ้านปิ่นอิน หมู่ที่ ๑ ตำบลบ้านแหลม
อำเภอบ้านแหลม จังหวัดเพชรบุรี

สำรวจ/เขียนแบบ

(ลงชื่อ).....
นายดำรง โพธิ์ทอง

(ลงชื่อ).....

วิศวกร นายชลา แสงอรุณ สย. 7179

ตรวจสอบ

ลงชื่อ.....
(นายชัยวัฒน์ นวมงาม)
ผู้อำนวยการก่อสร้าง

เห็นชอบ

ลงชื่อ.....
(นางทัศนีย์ ทองฟู)
หัวหน้าสำนักปลัด รักษาการแทน
ปลัดองค์การบริหารส่วนตำบลบ้านแหลม

อนุมัติ

ลงชื่อ.....
(นายนิรันดร์ รุ่งรัตน์)
นายกองค์การบริหารส่วนตำบลบ้านแหลม

แบบแสดง

- แบบแปลนถนน ค.ส.ล.

- แบบแปลนการวางเหล็กถนน ค.ส.ล.

เลขที่แบบ

วันที่

แผ่นที่

จำนวน

4

7

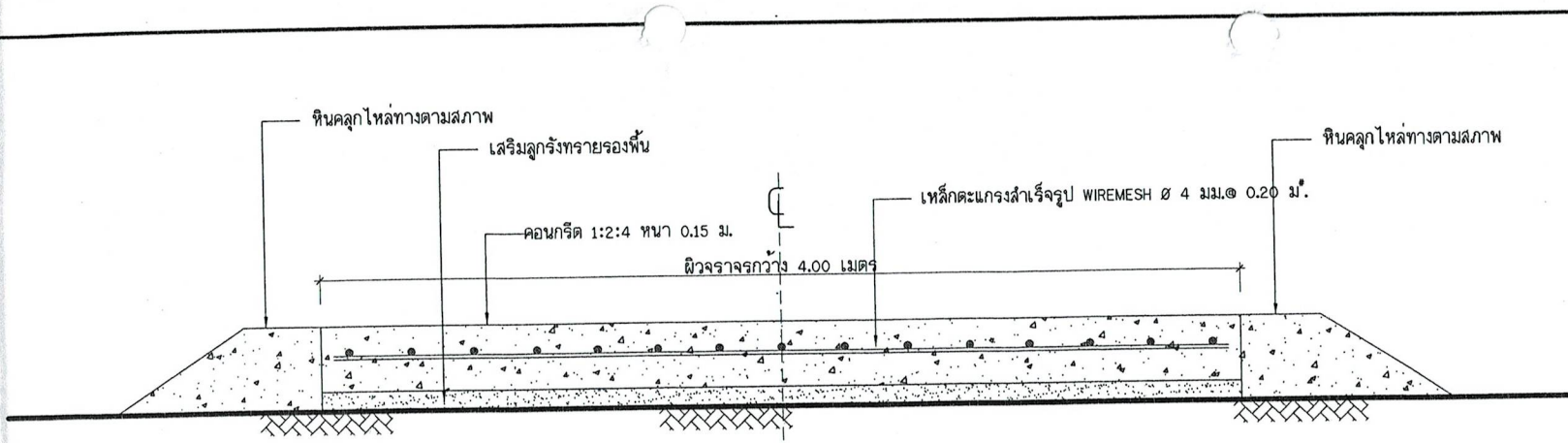

แสดงแบบตัด - ขยายถนน ค.ส.ล.

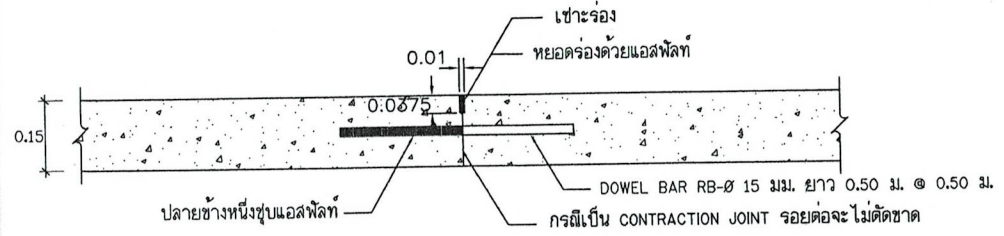

ขยายรอยต่อ CONSTRUCTION JOINT และ CONTRACTION JOINT

รายการก่อสร้างถนน ค.ส.ล. ในหมู่บ้าน

1. การก่อสร้างถนน ค.ส.ล. ในหมู่บ้านให้เป็นไปตามข้อกำหนดการก่อสร้างของ อบต.
2. EXPANSION JOINT ให้ก่อสร้างทุกระยะ 50 ม.นอกจากมีระยะเหลือไม่ถึง 50 ม. ให้เฉลี่ยครึ่ง
3. วัสดุยารอยต่อคอนกรีตแบบยืดหยุ่นชนิดเทอร์อน แอสฟัลท์
4. ส่วนยุบคอนกรีต(SLUMP)ไม่มากกว่า 10 ซม.และแรงอัด(COMPRESSIVE STRENGTH)ของแท่งคอนกรีตตัวอย่าง

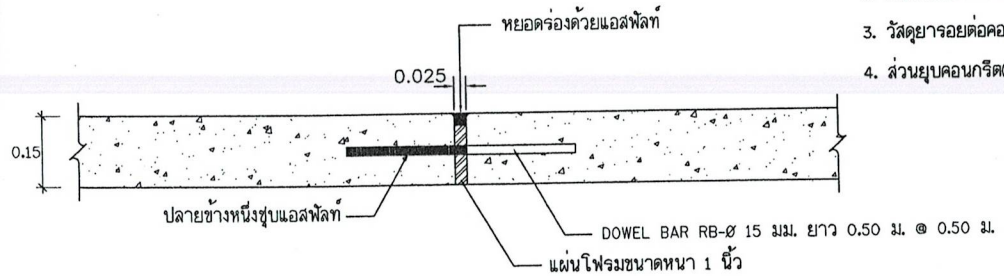

ขยายรอยต่อ EXPANSION JOINT



องค์การบริหารส่วนตำบลบ้านแหลม

แบบก่อสร้างถนนคอนกรีตเสริมเหล็กขอบ้านคทาหวง
ถึงบ้านป้าเขียน หมู่ที่ 9 ตำบลบ้านแหลม
อำเภอบ้านแหลม จังหวัดเพชรบุรี

สำรวจ/เขียนแบบ

(ลงชื่อ).....
นายดำรง โพธิ์ทอง

(ลงชื่อ).....

วิศวกร นายชลา แสงอรุณ สช. 7179

ตรวจสอบ

ลงชื่อ.....
(นายชัยวัฒน์ นวมงาม)
ผู้อำนวยการกองช่าง

เห็นชอบ

ลงชื่อ.....
(นางทัศนีย์ ทองฟู)
หัวหน้าสำนักปลัด รักษาการแทน
ปลัดองค์การบริหารส่วนตำบลบ้านแหลม

อนุมัติ

ลงชื่อ.....
(นายนิรันดร์ รุ่งรัตน์)
นายกองค์การบริหารส่วนตำบลบ้านแหลม

แบบแสดง

- แบบรูปตัดถนนและรอยต่อถนน คสส.

เลขที่แบบ

วันที่

แผ่นที่

จำนวน

5

7



องค์การบริหารส่วนตำบลบ้านแหลม

แบบก่อสร้างถนนคอนกรีตเสริมเหล็กขอย้ายบ้านตาวง
จึงบ้านปิ่นอิน หมู่ที่ 9 ตำบลบ้านแหลม
อำเภอบ้านแหลม จังหวัดเพชรบุรี

สำรวจ/เขียนแบบ

(ลงชื่อ) *[Signature]*

นายดำรง โพธิ์ทอง

(ลงชื่อ) *[Signature]*

วิศวกร นายชลา แสงอรุณ สอ. 7179

ตรวจสอบ

ลงชื่อ *[Signature]*
(นายชัยวัฒน์ นวมงาม)
ผู้อำนวยการกองช่าง

เห็นชอบ

ลงชื่อ *[Signature]*
(นางทัศนีย์ ทองพูล)
หัวหน้าสำนักงานปลัด อบต.ราชการแทน
ปลัดองค์การบริหารส่วนตำบลบ้านแหลม

อนุมัติ

ลงชื่อ *[Signature]*
(นายธีรวัตร รุ่งรัตน์)
นายกองค์การบริหารส่วนตำบลบ้านแหลม

แบบแสดง

- แบบป้ายโครงการ

เลขที่แบบ

วันที่

แผ่นที่

จำนวน

6

7

รายละเอียดประกอบแบบ

1. เสา พื้นป้ายทาสีเขียวทั้ง 2 ด้าน ใช้สีน้ำมัน ก่อนทาสีจริงให้ทาสีกันสนิมก่อน 2 ครั้ง
2. ตัวหนังสือสีขาว
3. ขนาดตัวหนังสือกำหนดตามความเหมาะสม ของข้อความตามแบบกำหนด
4. แผ่นเหล็กขนาดกว้าง 1.20 เมตร ยาว 2.40 เมตร

หมายเหตุ

- สถานที่ติดตั้งกำหนดตามความเหมาะสมในสถานที่ก่อสร้างสามารถมองเห็นได้ชัดเจน
- ก่อนทาสีจริงให้ทาสีกันสนิมก่อน 2 สองครั้ง

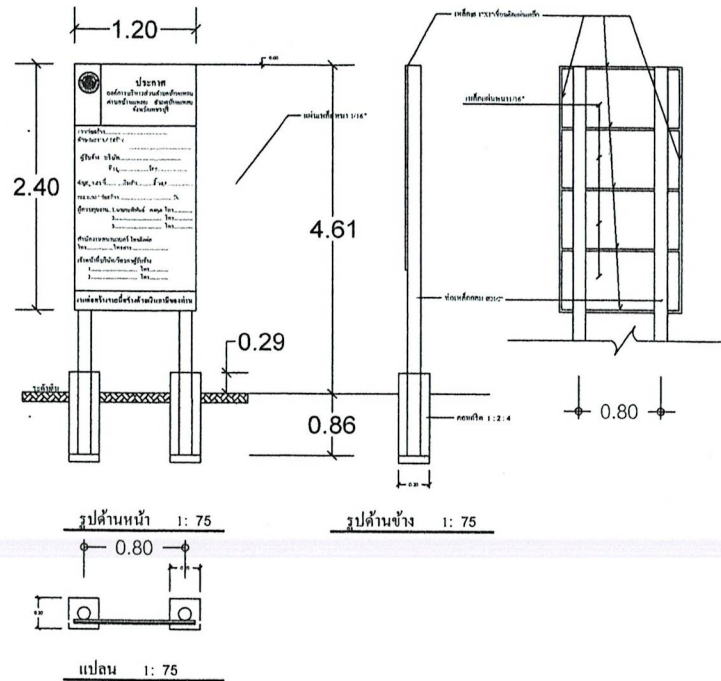

ตราสัญลักษณ์ อบต.

ประกาศ

องค์การบริหารส่วนตำบลบ้านแหลม
ตำบลบ้านแหลม อำเภอบ้านแหลม
จังหวัดเพชรบุรี

งานก่อสร้าง.....
ลักษณะงานก่อสร้าง.....

ผู้รับจ้าง บริษัท.....
ที่อยู่..... โทร.....

สัญญาเลขที่..... เริ่มต้น..... สิ้นสุด.....

ระยะเวลาก่อสร้าง..... วัน

ผู้ควบคุมงาน..1..... โทร.....
2..... โทร.....
3..... โทร.....

สำนักงานสนาม/เบอร์ โทรติดต่อ
โทร..... โทรสาร.....

เจ้าหน้าที่บริษัท/วิศวกรผู้รับจ้าง
1..... โทร.....
2..... โทร.....

งานก่อสร้างรายนี้สร้างด้วยเงินภาษีของท่าน

1.20

2.40

ป้ายมาตรฐานสำหรับโครงการขององค์การบริหารส่วนตำบล

รายละเอียดประกอบแบบ

1. เสา พื้นป้ายทาสีเขียวทั้ง 2 ด้าน ใช้สีน้ำมัน ก่อนทาสีจริงให้ทาสีกันสนิมก่อน 2 ครั้ง
2. ตัวหนังสือสีขาว
3. ขนาดตัวหนังสือกำหนดตามความเหมาะสม ของข้อความตามแบบกำหนด
4. แผ่นเหล็กขนาดกว้าง 1.20 เมตร ยาว 2.40 เมตร

หมายเหตุ

- สถานที่ติดตั้งกำหนดตามความเหมาะสมในสถานที่ก่อสร้างสามารถมองเห็นได้ชัดเจน
- ก่อนทาสีจริงให้ทาสีกันสนิมก่อน 2 ส่องครึ่ง

ตราสัญลักษณ์ อบต.

	<p>ประกาศ</p> <p>องค์การบริหารส่วนตำบลบ้านแหลม ตำบลบ้านแหลม อำเภอบ้านแหลม จังหวัดเพชรบุรี</p>	2.40
<p>งานก่อสร้าง.....</p> <p>ลักษณะงานก่อสร้าง.....</p> <p>ผู้รับจ้าง บริษัท.....</p> <p>ที่อยู่.....โทร.....</p> <p>สัญญาเลขที่.....เริ่มต้น.....สิ้นสุด.....</p> <p>ระยะเวลาก่อสร้าง.....วัน</p> <p>ผู้ควบคุมงาน 1..... โทร.....</p> <p>2..... โทร.....</p> <p>3..... โทร.....</p> <p>สำนักงานสนาม/เบอร์โทรติดต่อ</p> <p>โทร.....โทรสาร.....</p> <p>เจ้าหน้าที่บริษัท/วิศวกรผู้รับจ้าง</p> <p>1..... โทร.....</p> <p>2..... โทร.....</p>		
<p>งานก่อสร้างรายนี้สร้างด้วยเงินภาษีของท่าน</p>		1.20

ป้ายชั่วคราวสำหรับโครงการขององค์การบริหารส่วนตำบล



องค์การบริหารส่วนตำบลบ้านแหลม

แบบก่อสร้างถนนคอนกรีตเสริมเหล็กซอยบ้านตาหวง
ถึงบ้านป้าอิน หมู่ที่ 9 ตำบลบ้านแหลม
อำเภอบ้านแหลม จังหวัดเพชรบุรี

สำรวจ/เขียนแบบ	
(ลงชื่อ)..... นายดำรง โพธิ์ทอง	
(ลงชื่อ).....	
วิศวกร	นายชลา แสงอรุณ สอ. 7179
ตรวจสอบ	
ลงชื่อ..... (นายชัยวัฒน์ นวมงาม) ผู้อำนวยการกองช่าง	
เห็นชอบ	
ลงชื่อ..... (นางทัศนีย์ ทองฟู) หัวหน้าสำนักปลัด รักษาการแทน ปลัดองค์การบริหารส่วนตำบลบ้านแหลม	
อนุมัติ	
ลงชื่อ..... (นายธีรรัตน์ รุ่งรัตน์) นายกองค์การบริหารส่วนตำบลบ้านแหลม	
แบบแสดง	
- แบบป้ายชั่วคราว	
เลขที่แบบ	/
วันที่	
แผ่นที่	จำนวน
7	7